

ROLETA MATERIAŁOWA NA WYMIAR

Montaż na skrzydło okienne



Szerokość zamówienia = szerokość tkaniny

Aby ustalić szerokość zamówienia, zmierz szerokość (A) (rys. 3) i dodaj pożądaną ilość wystającego materiału. Zwróć uwagę, aby nie kolidował z klamką lub drzwiami.

Szerokość = A

Aby ustalić wysokość zamówienia, zmierz wysokość całego skrzydła okna (B).

Wysokość = B



Należy pamiętać, że długość rolety będzie większa o ok. 150 mm od zamówionej. Wynika to z konieczności owinięcia jej na rolce około dwóch zwojów materiału.



Wymiary podajemy w milimetrach (mm)

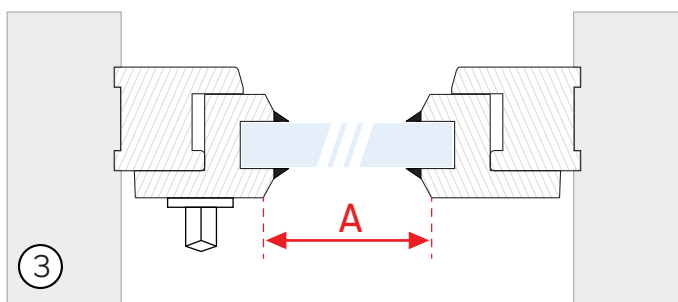
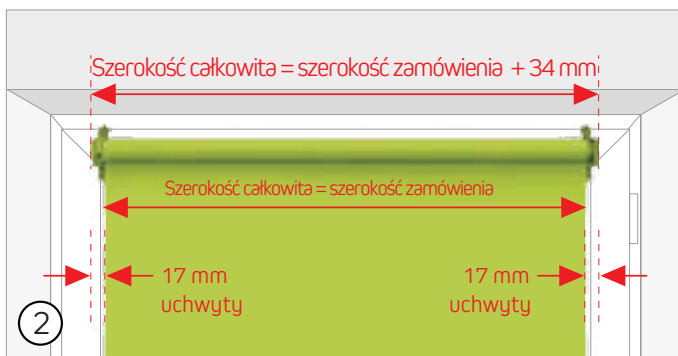
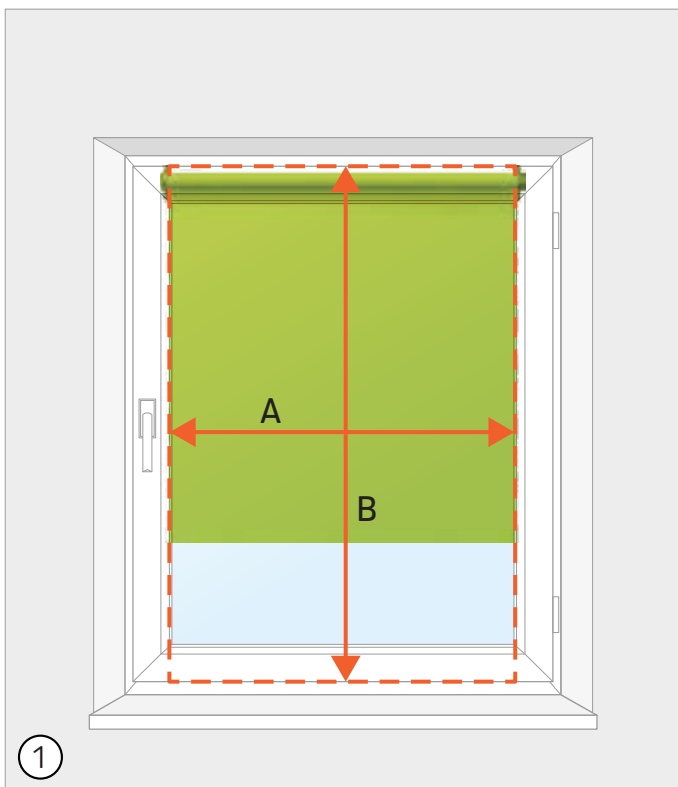

ROLETA MATERIAŁOWA NA WYMIAR

Montaż na ścianie / do sufitu

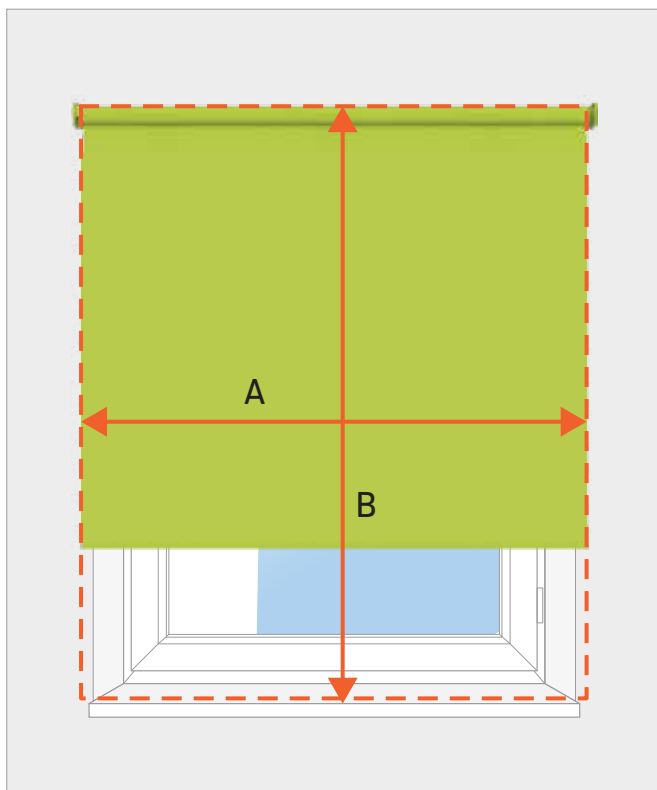

 Wymiary podajemy w milimetrach (mm)

Podaj szerokość powierzchni, którą chcesz zakryć.
Wpisz w konfiguratorze wartość pomiaru:

szerokość = A

Uwaga: Uchwyty montażowe wystają poza materiał ok. 17 mm z każdej strony.

Szerokość całkowita = szerokość zamówienia + 34 mm

Podaj wysokość powierzchni, którą chcesz zakryć.
Wpisz w konfiguratorze wartość pomiaru:

wysokość = B

Uwaga: Jeśli chcesz zakryć większą powierzchnię, możesz podać wartości większe niż pomiary.

 Należy pamiętać, że długość rolety będzie większa o ok. 150 mm od zamówionej. Wynika to z konieczności owinięcia jej na rolce około dwóch zwojów materiału.

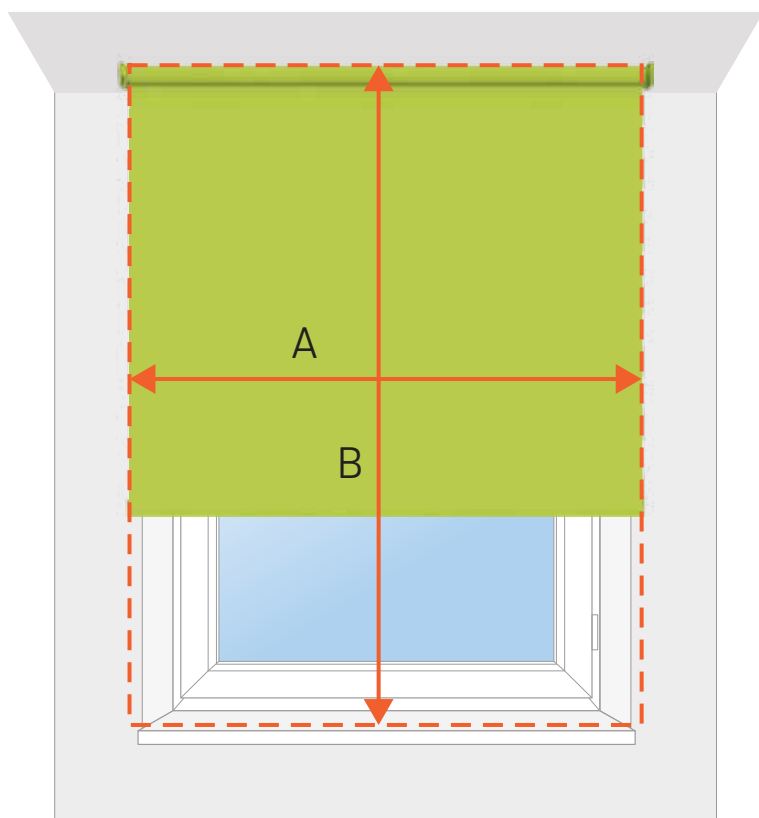

ROLETA MATERIAŁOWA NA WYMIAR

Montaż we wnęce

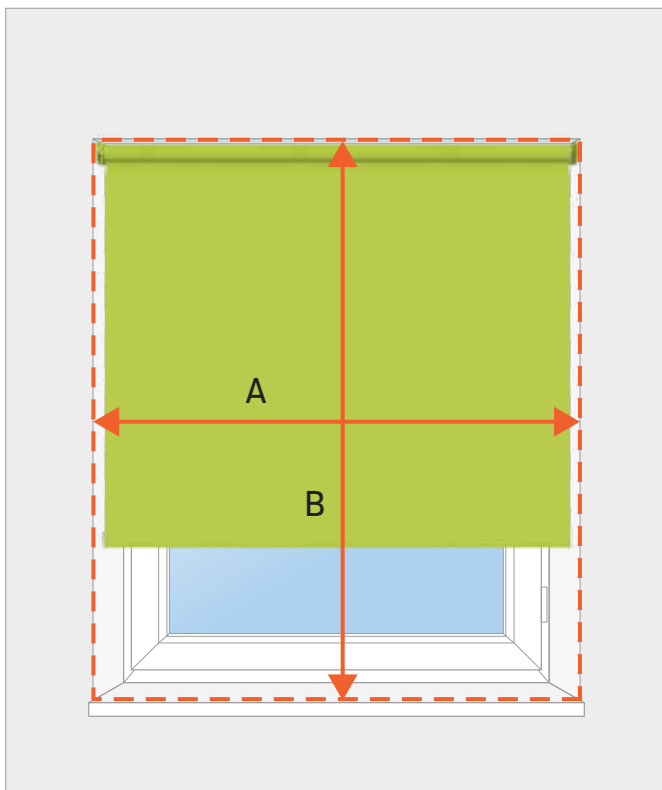

 Wymiary podajemy w milimetrach (mm)

Zmierz szerokość wnęki okiennej, a następnie wpisz w konfiguratorze wartość pomiaru **pomniejszoną o 34 mm**.

szerokość = $A - 34$ mm

Jeśli planujesz montaż we wnęce, pamiętaj, że elementy montażowe wystają poza tkaninę o **34 mm** – po **17 mm** z każdej strony.

Upewnij się, że roleta zmieści się do wnęki!

Szerokość zamówienia = szerokość wnęki - 34 mm

Zmierz wysokość wnęki okiennej. Wpisz w konfiguratorze wartość pomiaru:

wysokość = B

ROLETA MATERIAŁOWA NA WYMIAR

Elementy montażowe - wymiary

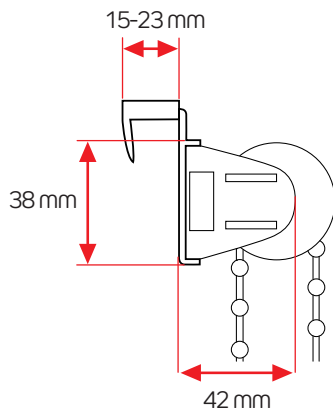
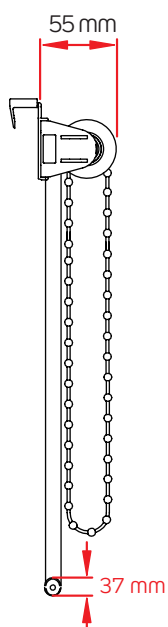

Grubość skrzydła okiennego dla
uchwyty zaciskowego musi
wynosić od 15 do 23 mm.

